



Материал:

- ✓ Материал: полированная нержавеющая сталь AISI 304L.

Доступные блоки управления:**AOS ONE O (ArtofSpace Польша)****Доступные подключения для AOS ONE O:**

- ✓ правое, с элементом для скрытой подводки;
- ✓ левое, с элементом для скрытой подводки;



- ✓ правое, с проводом с вилкой;
- ✓ левое, с проводом с вилкой.

**Функции:**

- ✓ Регулирование температуры от 10 до 65 °С.
- ✓ Класс влагозащиты - IP54.
- ✓ Таймер на 1-9 часов с возможностью регулирования температуры в процессе его работы.
- ✓ Устройство может работать с системой "умный дом".
- ✓ Функция ТУРБО - нагреватель включается на максимальную температура 65°C на 1,2 или 3 часа, по истечении заданного периода времени нагреватель возвращается к ранее установленной температуре.
- ✓ Функция Защиты от замерзания - установка минимальной температуры выше нуля защищает ТЭН от замерзания.
- ✓ LED дисплей, показывающий температуру воды в радиаторе.

Преимущества:

- ✓ Съемная панель выполнена в форме коллектора и полностью скрывает место соединения с полотенцесушителем.
- ✓ Съемная накладка для скрытия пространства между электронагревателем и стеной.
- ✓ Имбусовый ключ в комплекте.
- ✓ Простой монтаж благодаря съемному блоку управления.
- ✓ Высокая прочность нагревательного элемента - за счет двойного процесса гальванизации: никелирование и хромирование.
- ✓ Низкое потребление энергии - тэн включается импульсно с целью достижения заданного значения температуры.
- ✓ **Цвет нагревателей AOS ONE O:** хром, черный, белый, золото и сатин идут в цвет полотенцесушителей как со скрытым подключением, так и с проводом. К остальным цветам полотенцесушителей цвета нагревателей указаны к концу каталога.

Доступные цвета:

- ✓ **Хром.** Полированная до зеркальной поверхности нержавеющая сталь.
- ✓ **Бронза светлая.** Термостойкое покрытие в несколько слоев грунтовкой, глянцевый лак. Цвет подобран под сантехнику "Миглиоре".
- ✓ **Бронза светлая матовая.** Термостойкое покрытие в несколько слоев грунтовкой, матовый лак. Цвет подобран под сантехнику "Миглиоре".
- ✓ **Бронза состаренная с патиной (чернением).** Термостойкое покрытие в несколько слоев грунтовкой и лаками. Художественное нанесение патины под бронзу.
- ✓ **Золото (TiN).** Износостойкое, безопасное нанесение нитрида титана вакуумным напылением.
- ✓ **Сатин.** Художественная обработка поверхности, направленная шлифовка до матового цвета.
- ✓ **Покраска в любой цвет RAL по палитре RAL K7 Classic.** В том числе матовые цвета смотреть каталог в разделе палитра. Специальные цвета по палитре.

Наличие полки

Без полки.



С полкой.

Информация о наличии на сайте www.artofspace.ooo

Срок поставки при отсутствии готовых изделий: хром - 2 недели, цветные - 3 недели.

Для всех подключений

Количество
перекладин

Тепло-
отдача

В, мм	Н, мм	L, мм	A, мм	P, мм	E, мм	шт	Вт
200	600	230	30	30	560	6	300
200	800	230	30	30	760	6	300
200	1000	230	30	30	960	7	300
200	1200	230	30	30	1160	9	600
200	1500	230	30	30	1460	13	600
200	1800	230	30	30	1760	15	600
300	600	330	30	30	560	6	300
300	800	330	30	30	760	6	300
300	1000	330	30	30	960	7	300
300	1200	330	30	30	1160	9	600
300	1500	330	30	30	1460	13	600
300	1800	330	30	30	1760	15	600
400	600	430	30	30	560	6	300
400	800	430	30	30	760	6	300
400	1000	430	30	30	960	7	300
400	1200	430	30	30	1160	9	600
400	1500	430	30	30	1460	13	600
400	1800	430	30	30	1760	15	600
500	600	530	30	30	560	6	300
500	800	530	30	30	760	6	300
500	1000	530	30	30	960	7	300
500	1200	530	30	30	1160	9	600
500	1500	530	30	30	1460	13	600
500	1800	530	30	30	1760	15	600
600	600	630	30	30	560	6	300
600	800	630	30	30	760	6	300
600	1000	630	30	30	960	7	300
600	1200	630	30	30	1160	9	600
600	1500	630	30	30	1460	13	600
600	1800	630	30	30	1760	15	600

К заказу доступны полотенцесушители по индивидуальному размеру.

Артикул для модели



Хром (полир. нерж. сталь)	Chrome
Белый	RAL9016
Черный матовый	RAL9005MAT
Черный	RAL9005
Золото (напыление нитрида титана)	GOLD
Бронза состаренная с патиной (чернением)	BRONZESOSTARPAT
Бронза светлая под Миглиоре	BRONZEMIGLE
Бронза светлая под Миглиоре матовая	BRONZEMIGLEMAT
Другие цвета указаны в таблице цвет в конце каталога	

Правое, с элементом для скрытой проводки	RS
Левое, с элементом для скрытой проводки	LS
Правое, с проводом с вилкой	RP
Левое, с проводом с вилкой	LP

Доступные подключения для электрических полотенцесушителей.*

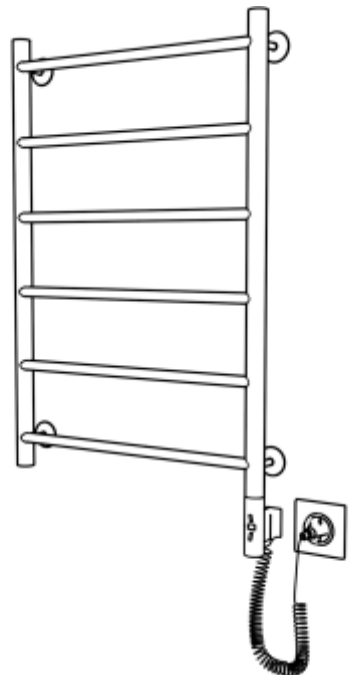
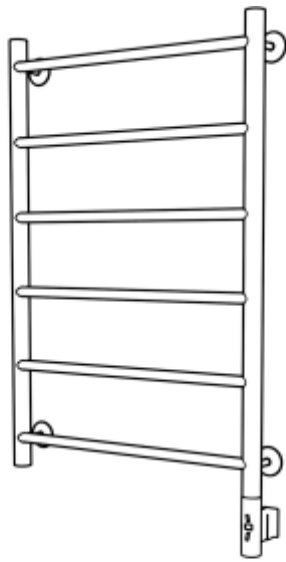
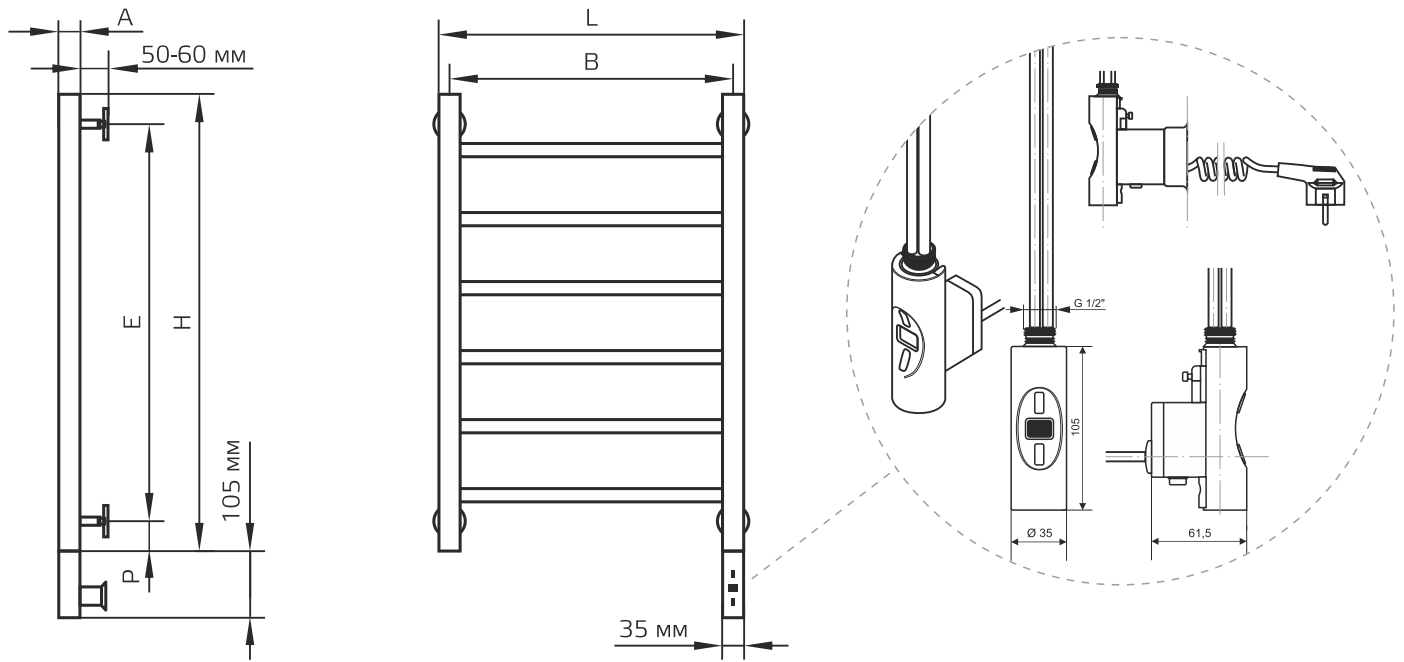

Наличие полки как опция.

Возможно изготовление полотенцесушителя с прогреваемой полкой для всех размеров по ширине В и высоте Н по таблице.

Вид полки сбоку

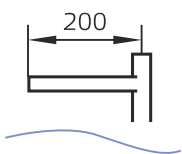

Вид полки сверху

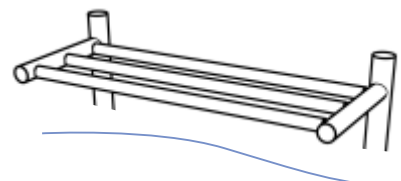
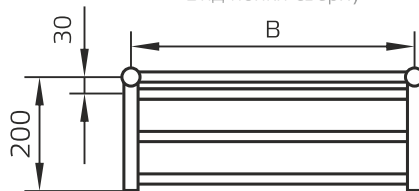

Коллектор:

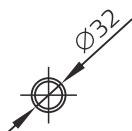

Профиль:



*Нагреватель может быть установлен слева.